

PC-188-S

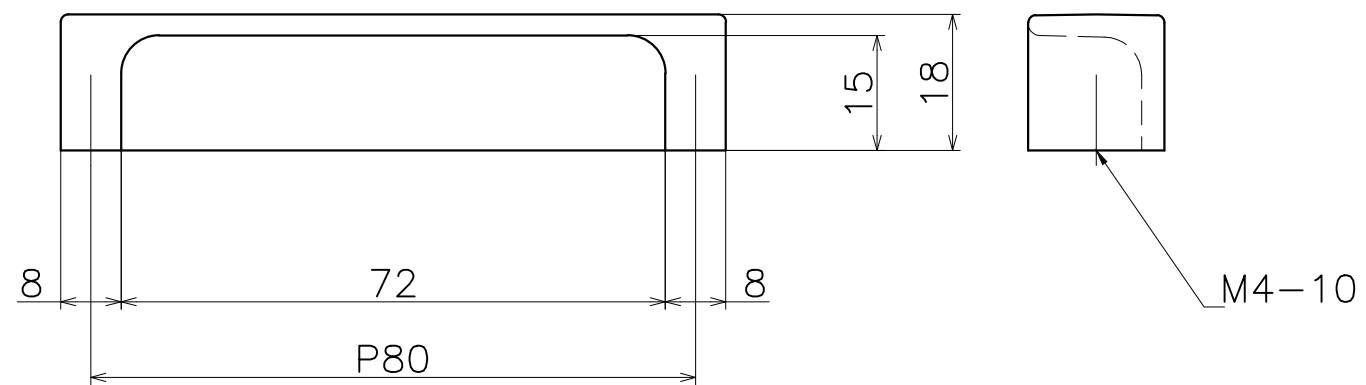
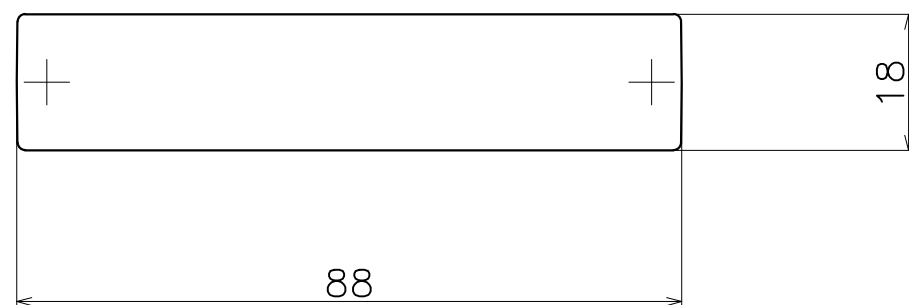

材質：亜鉛ダイキャスト

表面処理：	コード
クローム	PC-188-XCS
サテンニッケル	PC-188-XNS
パールブラック	PC-188-GQS