

SA485-

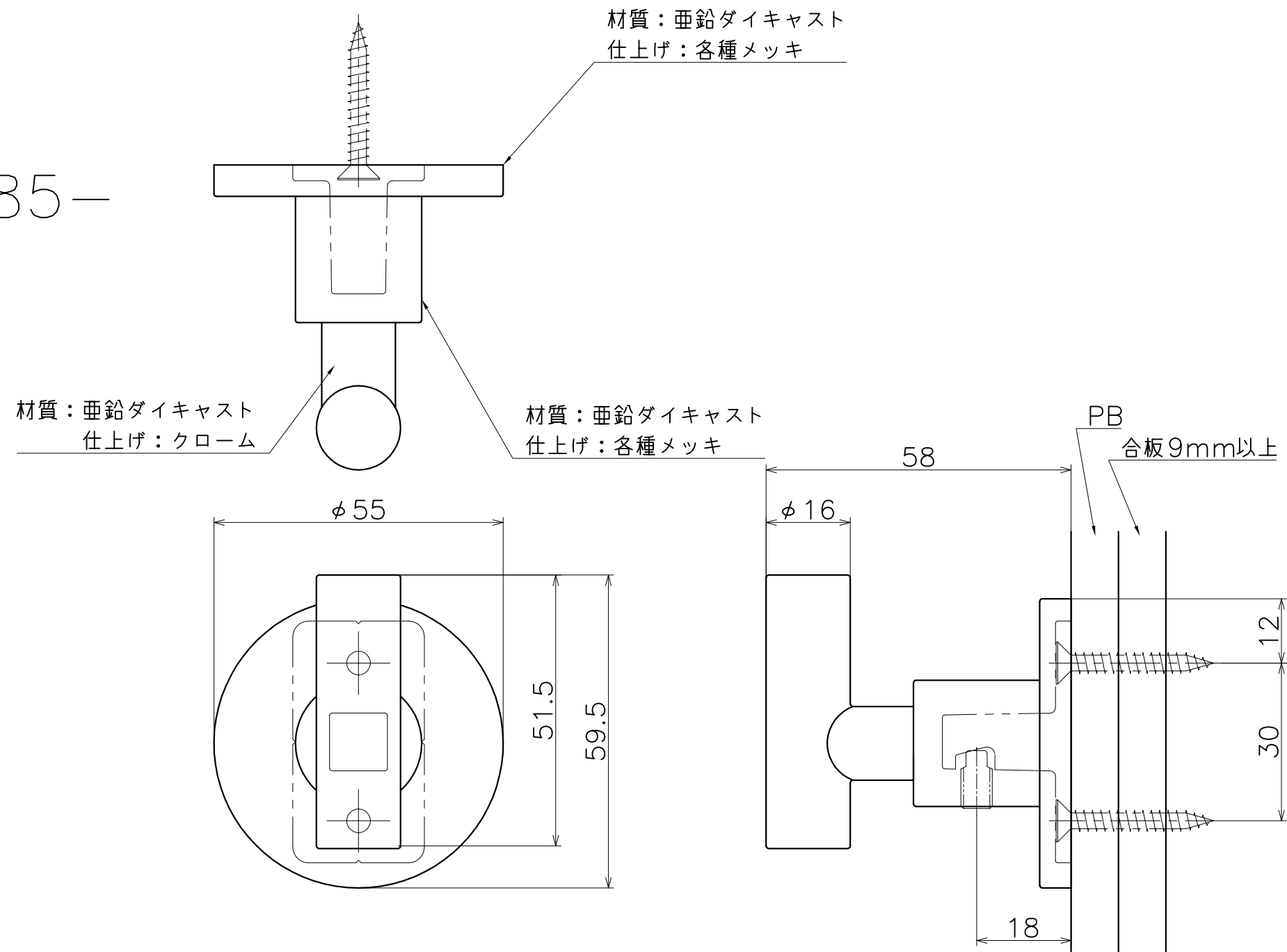

表面処理：	コード
クローム	SA485XC
クローム+プラスチッククローム	SA485CE