

KC016

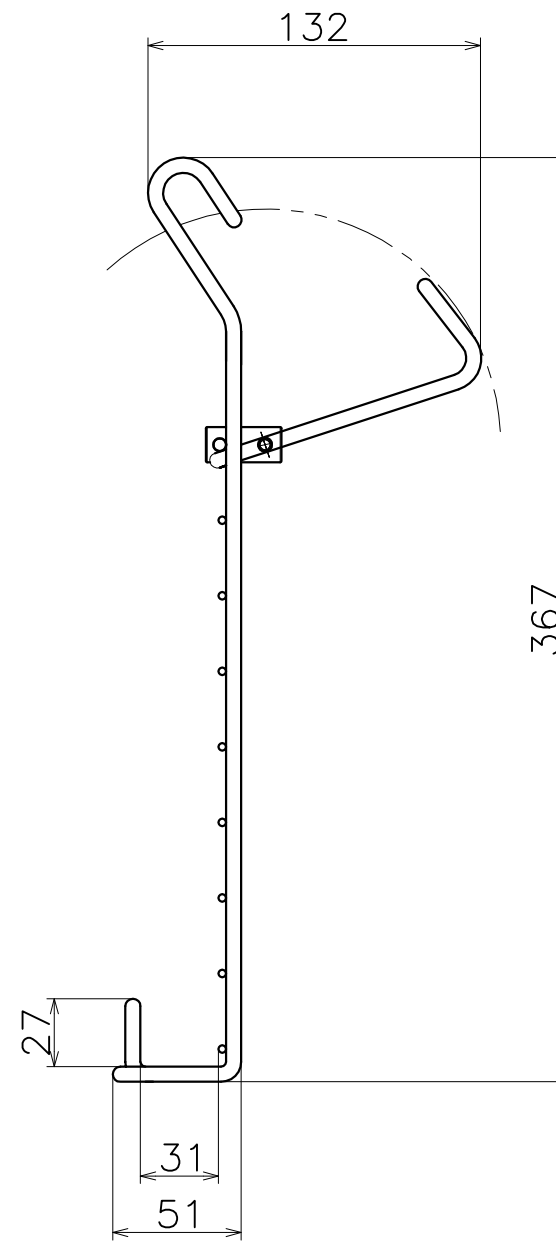
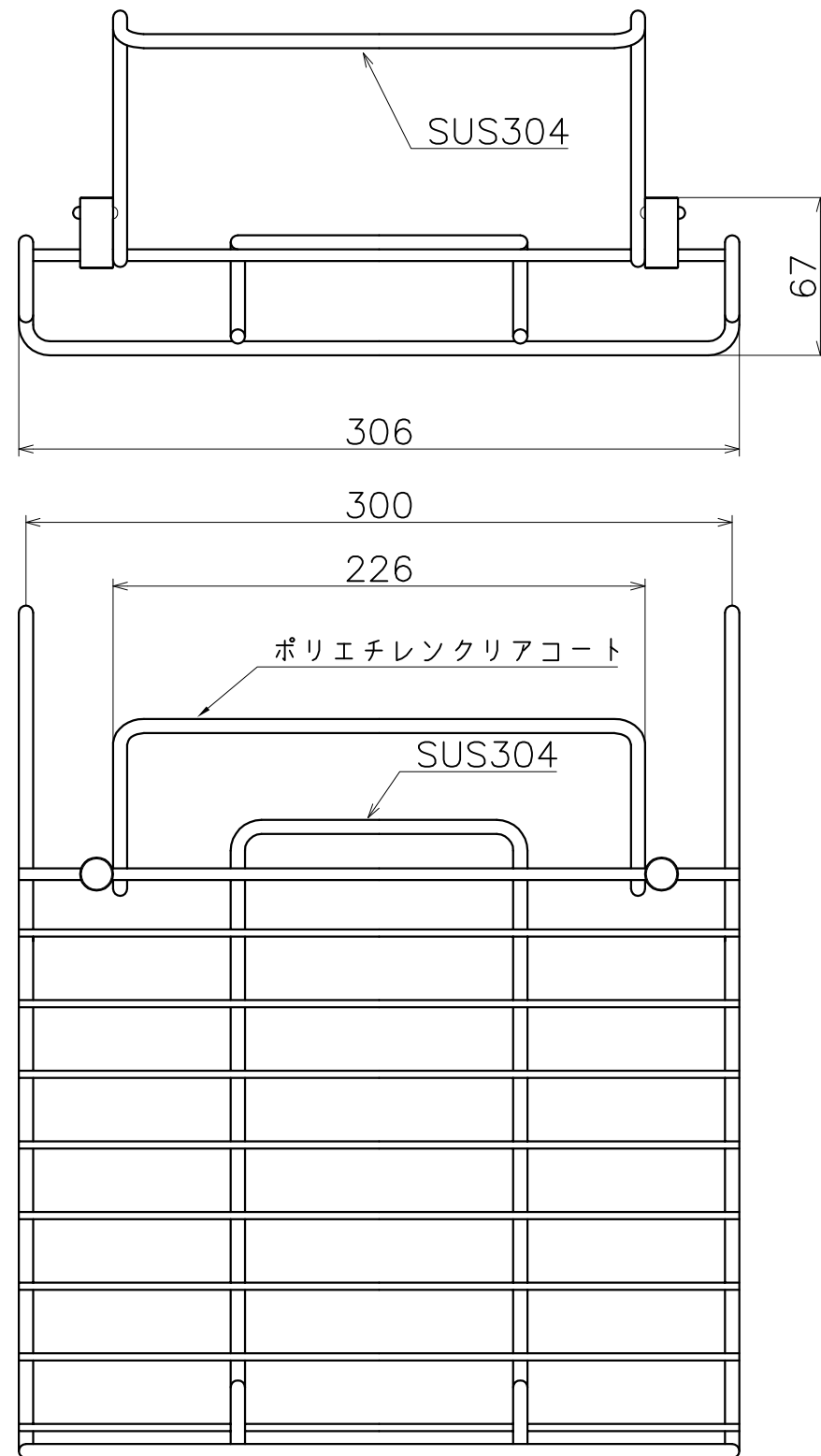

材質：SUS304
仕上：（本体）電解研磨
（アーム）電解研磨後ポリエチレンクリアコート

(S=1:3)

KAWAJUN
河渚株式会社