

# KH371

表面処理:	コード
クローム	KH371XC
サテンニッケル	KH371XN

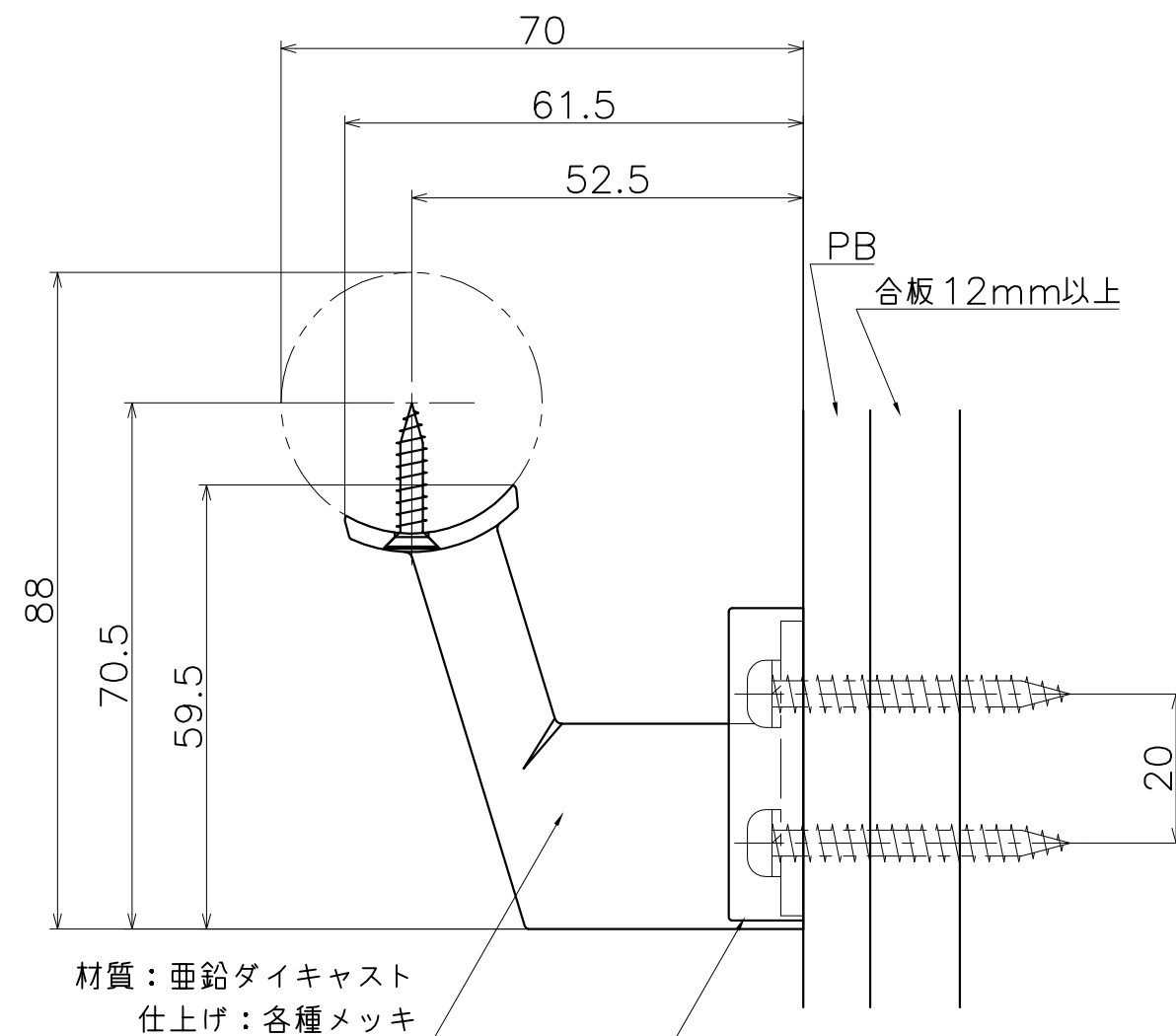

材質：亜鉛ダイキャスト  
仕上げ：各種メッキ

材質：亜鉛ダイキャスト  
仕上げ：各種メッキ