

KH451

表面処理:	コード
クローム	KH451XC
サテンニッケル	KH451XN

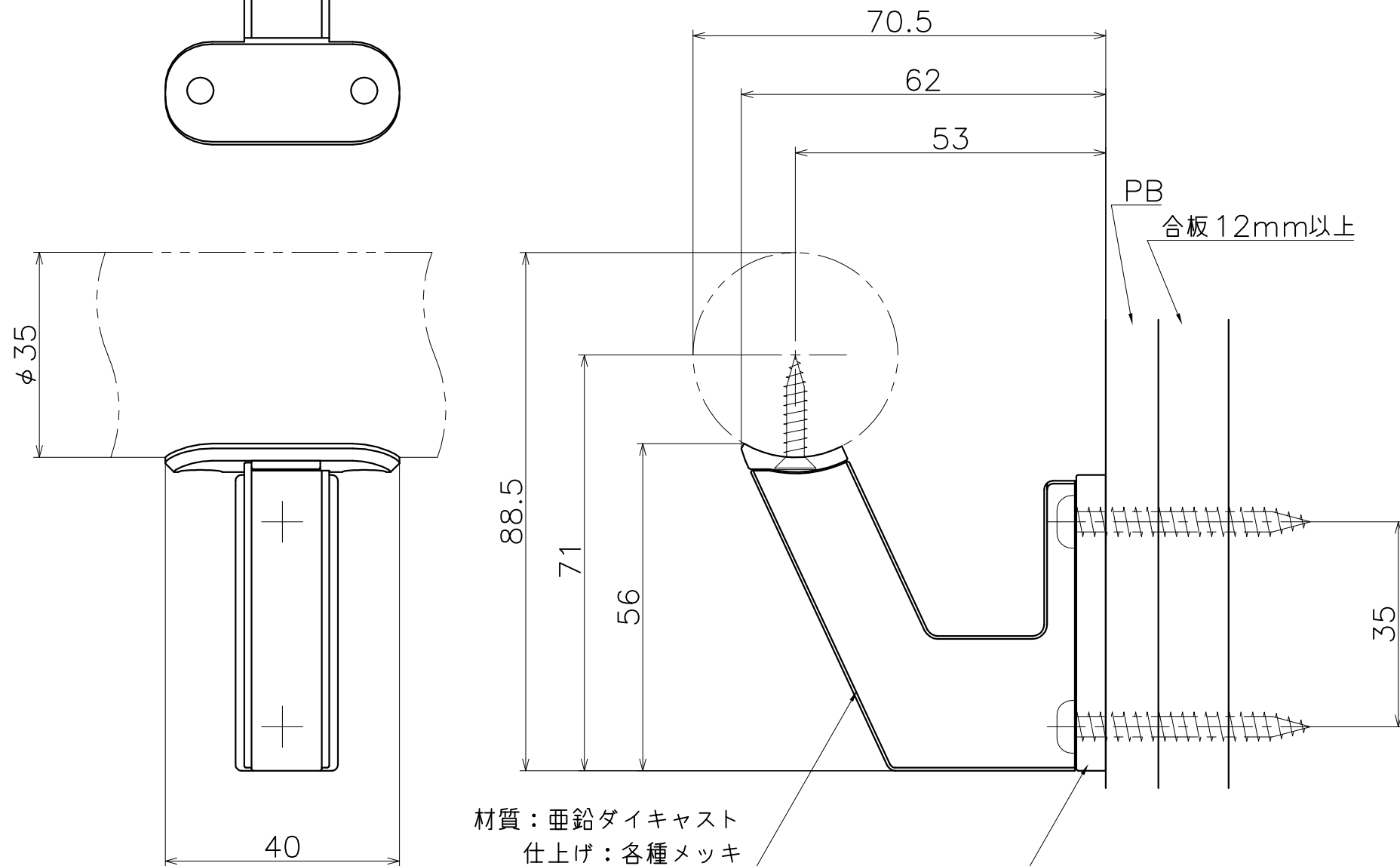

材質：亜鉛ダイキャスト
仕上げ：各種メッキ

材質：亜鉛ダイキャスト
仕上げ：各種メッキ