

# KH453

表面処理:	コード
クローム	KH453XC
サテンニッケル	KH453XN

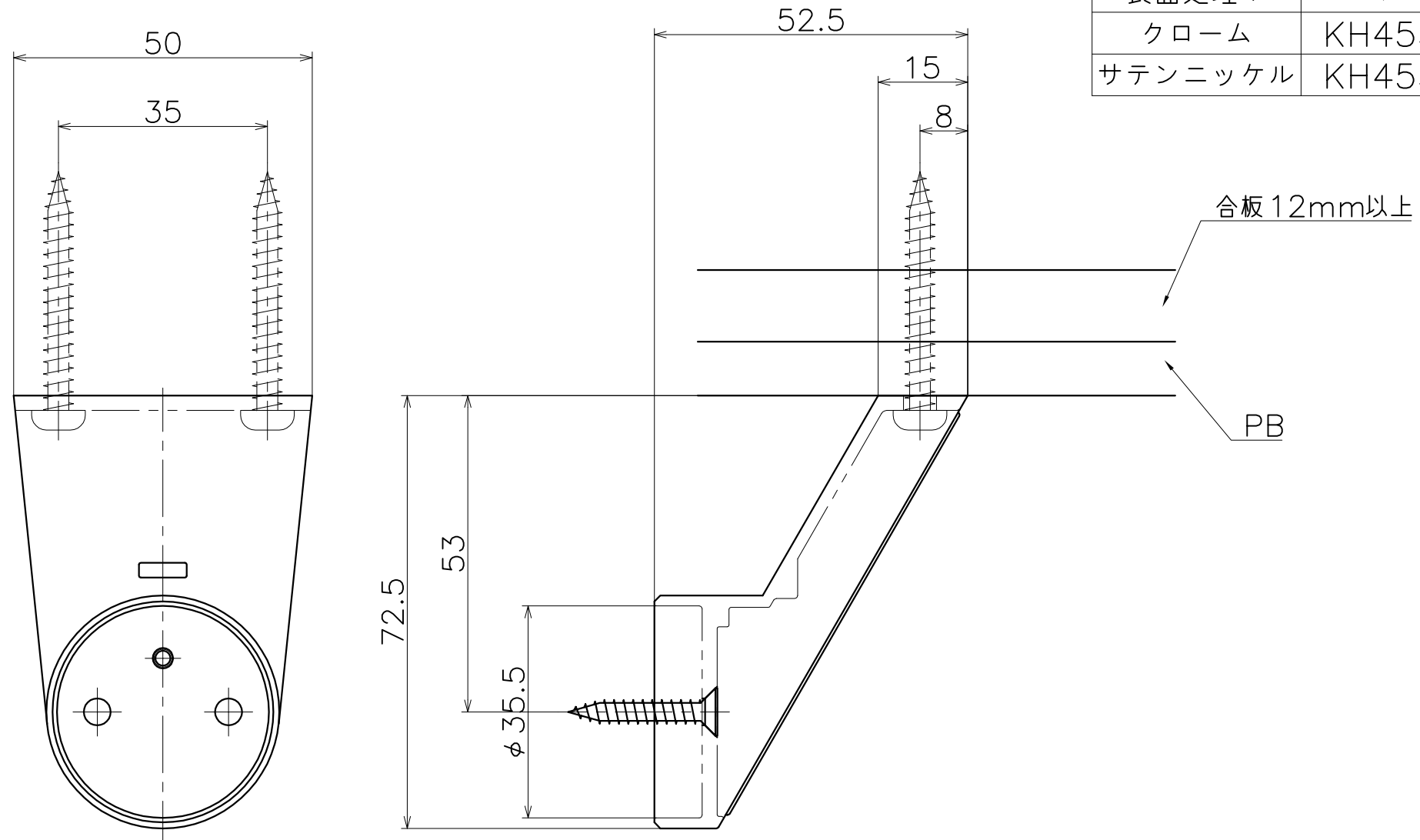

材質：亜鉛ダイキャスト  
仕上げ：各種メッキ

材質：亜鉛ダイキャスト  
仕上げ：各種メッキ