

KZケース錠 (ユーロプロファイルシリンダー)

安全上の注意 (必ずお守りください)

設置工事の前に、この「安全上のご注意」をよくお読みになり、正しく設置してください。
web shopでご購入のお客様は別紙の「免責と保障」「注意事項」もお読みの上、設置してください。
本説明書は取付後も廃棄せずご使用者にお渡しください。
工具が付属の場合は本説明書と共に必ずご使用者様にお渡しください。

■施工を誤った場合、使用者に生じる危害や損害の程度を、次の表示で説明しています。

警告 この表示の欄は「死亡または重傷を負う可能性が想定される」内容です。
注意 この表示の欄は「傷害を負う危険が想定される場合または物的損害のみの発生が想定される」内容です。

■お守りいただきたい内容の種類を、次の絵表示で区分し、説明しています。

この図記号は、してはいけない「禁止」の内容です。
この図記号は、必ず実行していただく「強制」の内容です。

警告 取付けに関する警告

- ケース錠は、JIS A 1541-2 グレード1 に準拠しています。
重量扉や金属扉などにはご使用出来ません。
- 当製品は室内専用です。防水仕様ではありませんので、屋外や浴室など水がかかったり湿気が多い場所には設置しないでください。
部品などの腐食により、製品が落下してケガをするおそれがあります。
- 取付け後、必ず動作確認を行ってください。
取付けが不完全な場合、動きが悪くなり、閉じ込め事故が発生するおそれがあります。
- 他社パーツと組み合わせた取付けはおやめください。
正常に動作せず、動きが悪くなり、閉じ込め事故が発生するおそれがあります。

警告 ご使用に関する警告

- 用途以外のご使用はしないでください。動きが悪くなり、閉じ込め事故や、破損してケガをするおそれがあります。
- 製品に無理な力や強い衝撃を与えないでください。動きが悪くなり、閉じ込め事故や、破損してケガをするおそれがあります。

注意 ご使用に関する注意

- サムターンや各可動部は、化粧品や薬品が付着しない様にしてください。付着した場合はすぐに、完全に拭き取ってください。放置しておくと変色や腐食、劣化して破損しケガをするおそれがあります。
- サムターンや表示器のお手入れは柔らかい布で水拭きしてください。汚れがひどい時は薄めた中性洗剤を含んだ布で拭き取った後、水拭きして下さい。ベンジン、シンナー、アルコール、酸やアルカリ性の洗剤、クレンザー等のご使用にならないでください。

There is a slit in each arm of the rose base (Plastic) and the thumb-turn base, which will make a "click" sound when the screws are tightened to the limit. Please fasten the screws until you hear a "click" sound.

在白色底座上有两个长臂切口，当螺丝钉拧紧到极限时会发出“咔哒”声。当拧紧螺丝时，直到听到“咔哒”便表示即可。

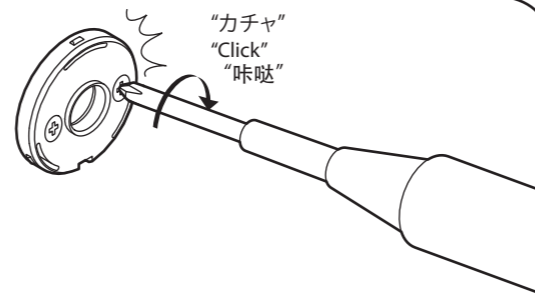
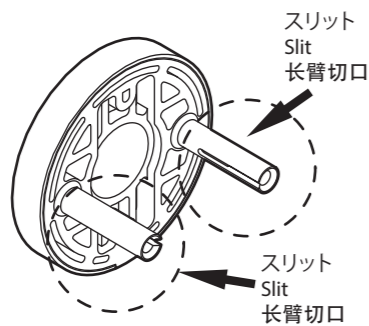

Tip: After hearing a "click" sound, please tighten the screw some more until a second "click" sound is heard.

*Tightening of screws can be stopped

提示：听到“咔哒”声后，请再拧紧螺丝，直到听到第二次“咔哒”声。

取付け/Installation/安装

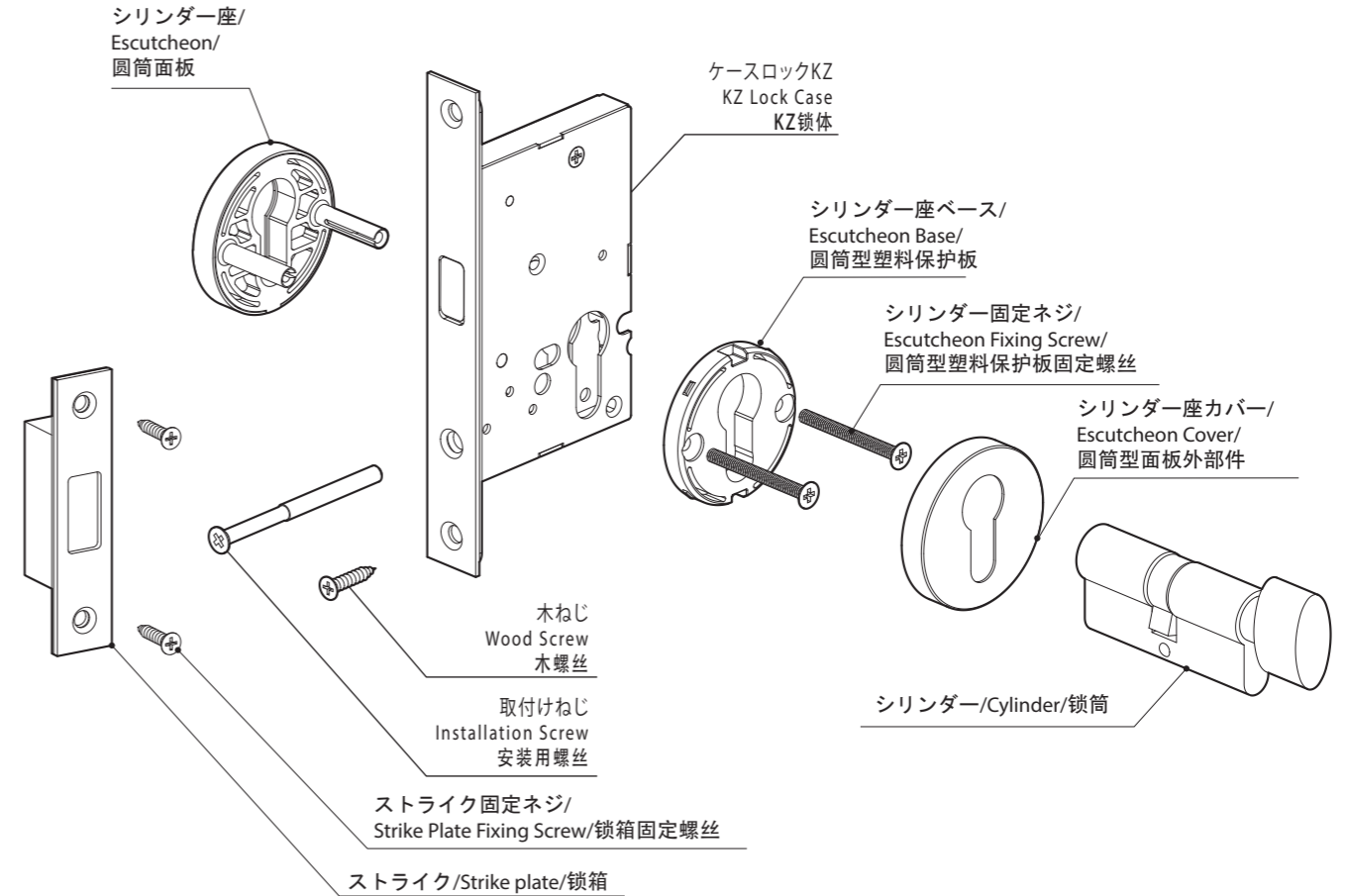

取付手順

- 1.KZロックケースを付属木ネジを使いドアに取り付けます
- 2.シリンダー座ベースとシリンダー座を付属取り付けネジを使用してドアに付けます
- 3.シリンダー座カバーをシリンダー座ベースに嵌めます
- 4.シリンダーを差し込みます
- 5.KZケースのフロントプレート側から取付けネジでシリンダーを固定します
- 6.取り付け後しっかり嵌っているか確認します

1. Install KZ Lock Case to wall using the provided Wood Screws.
2. Attach the escutcheon base and escutcheon to the door using the provided mounting screws.
3. Fit the escutcheon cover to the escutcheon base.
4. Insert the cylinder.
5. Fix the cylinder with the mounting screws from the front plate of the KZ case.
6. Check product after installation to ensure it has been installed properly.

安装程序

1. 使用提供的木螺钉将KZ锁盒安装到墙上。
2. 使用提供的安装螺丝将锁盒底座和锁盒固定在门上。
3. 将护板盖安装在护板底座上。
4. 插入气缸。
5. 用KZ箱体前板上的安装螺丝固定气缸。
6. 安装后请检查产品是否安装正确。

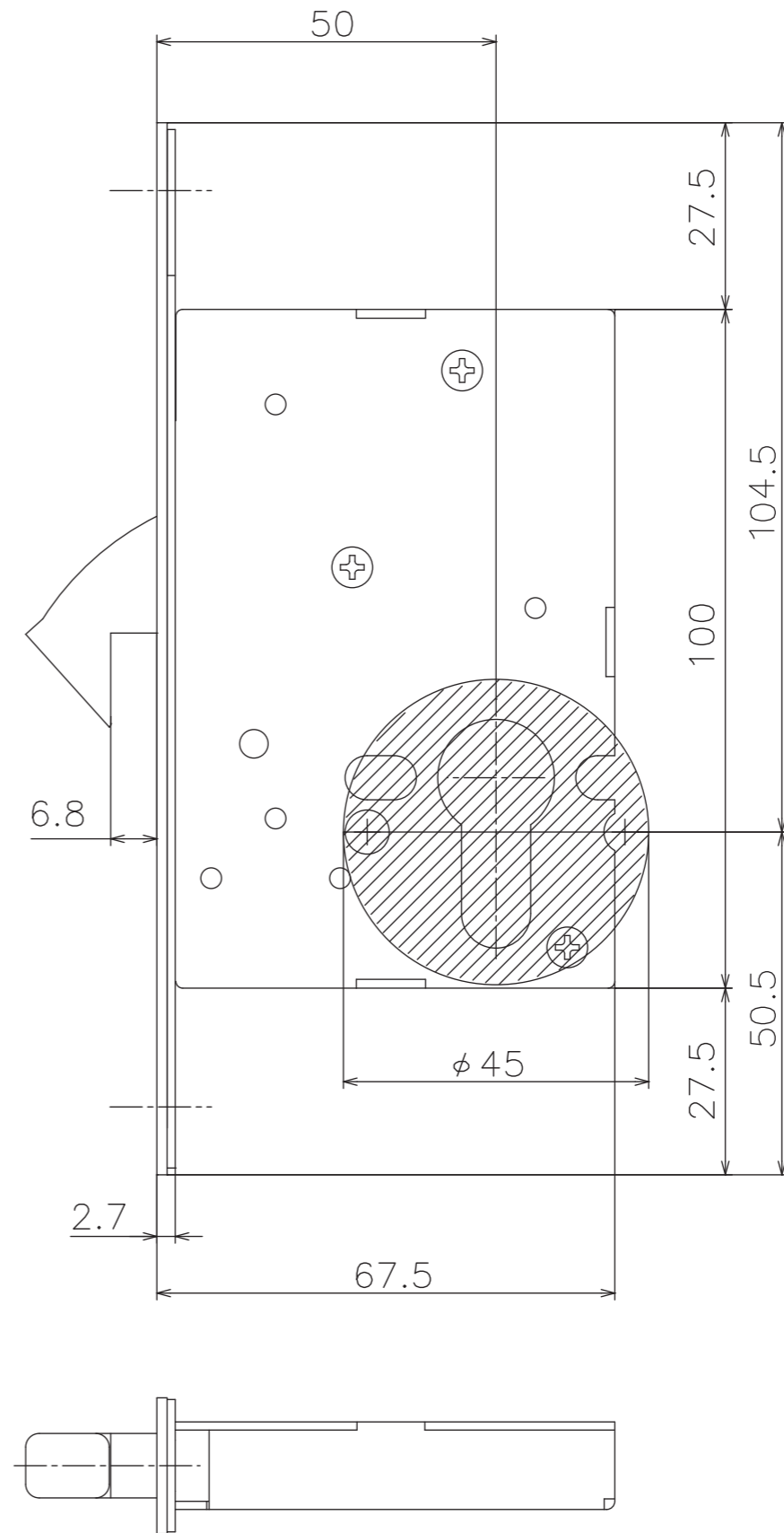
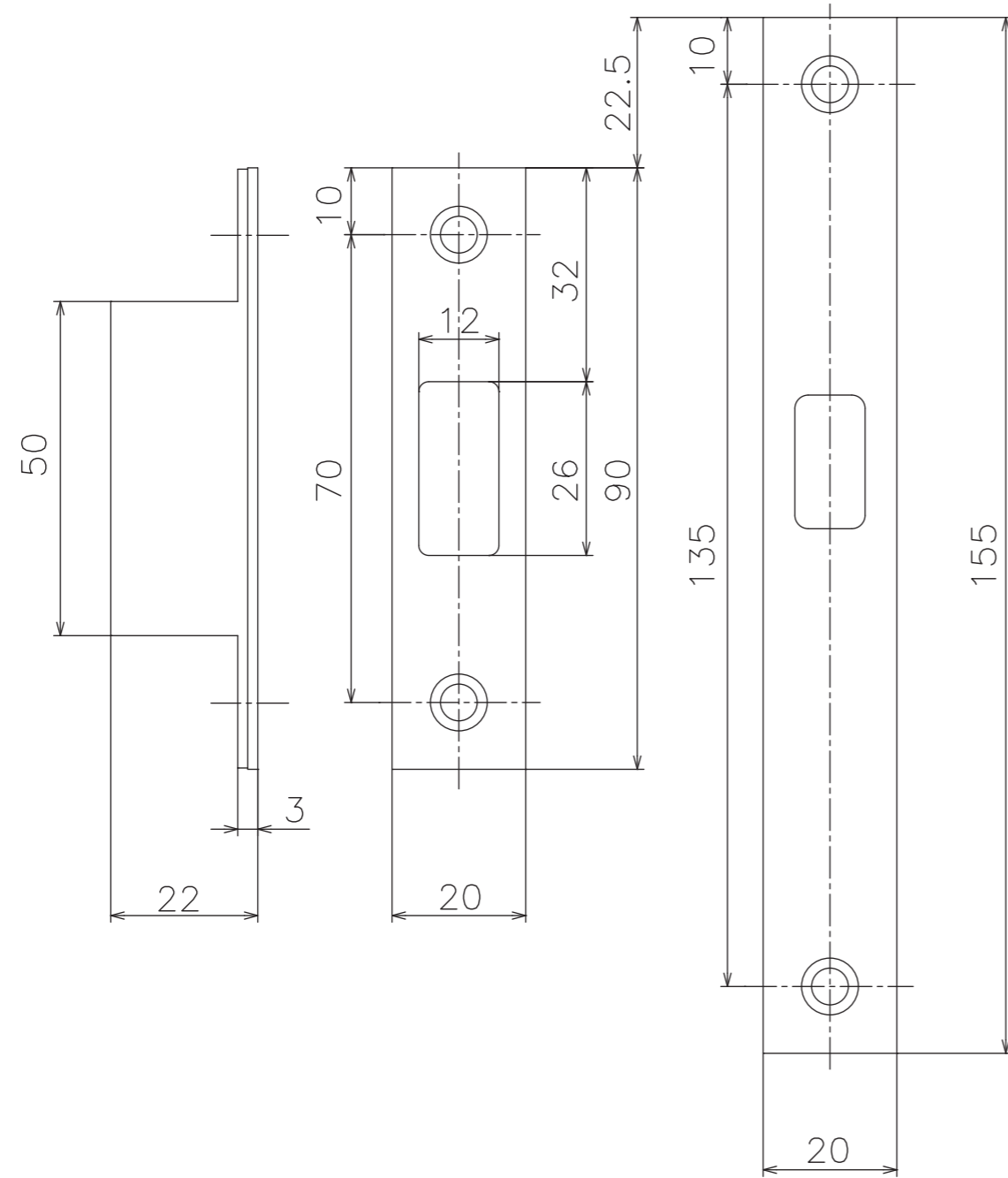

 切欠穴
 Notch hole
 开孔图

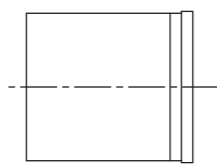

KZ Lock Case (Euro Profile Cylinder)



Safety Warning

- Please read the "Safety Warning" section before installation to ensure proper installation.
- Customers who have purchases from the web shop should read the attached "Disclaimers and Warranty" and "Safety Warning" before installation.
- Hand over instructional manual and tools to End-User after installation.





■ In the event of improper installation, the possible situations that may occur to user are stated below.

 Warning This tag indicates contents that may lead to risks of serious injuries and/or death	 Caution This tag indicates contents that may lead to injuries and /or product damage
--	---



■ Please proceed with caution for contents with the following tag

 This tag indicates contents that should be avoided	 Please carry out all actions that has this tag
--	--



 **Warning** About installation

 This product complies with JIS A 1541-2 Grade 1. This product is unsuitable with heavy doors and/or metal doors.
 This product is for indoor-use only. Do not install product outdoors or areas which comes into contact with water frequently. Corrosion of part(s) may lead to product failure and injury during usage.
 Please check product one more time after installation to ensure it is installed correctly. There is a risk of product failure in the event of improper installation which may lead to user being locked in.
 Do not use other manufacturers' parts for installation. This may result in product failure.

 **Warning** About product usage

 Do not use product for unintended purpose and/or application. Product failure may lead to injuries.
 Loading heavier than the stated load capacity may result in product failure and possible risks of injuries.

 **Caution** About product maintenance

 Wipe away cosmetics and/or chemical product stains when found. Long term stains will result in corrosion, discolouration, and/or deterioration which may lead to product breakage and result in injuries.
 Wipe with soft dry cloth for maintenance. When necessary, use a damp cloth with diluted detergent and dried off with a dry cloth. Do not use gasoline (Benzene), thinner, alcohol, acidic/alkali-based detergent and/or cleansers to clean product.

KZ锁体（锁筒）

安全注意事项（请务必遵守）

安装之前请仔细阅读「安全注意事项」，正确安装盒锁。
在web shop购买本产品的用户请仔细阅读附件「免责与保障」「注意事项」后再安装本产品。
安装完毕后请勿丢弃本说明书而必须转交给用户。
如附带工具时请务必将工具与说明书一起转交给用户。





■ 安装错误时给用户带来的危害及损害程度，如下所示。

 警告 本标记的栏目表示「可能会造成死亡或重伤」的内容。	 注意 本标记的栏目表示「可能会造成人体伤害或其他物品损坏」的内容。
--	--



■ 通过以下图形标志对敬请遵守的各类事项进行划分和说明。

 该图形标志为不可实施的「禁止」内容。	 该图形标志为必须实施的「强制」内容。
--	--



 **警告** 安装时的安全警告

 锁体，以JIS A 1541-2 第1等级为准。 不可用于重型门及金属门等。
 本产品为室内专用产品。本产品不具备防水功能，请勿安装在户外及浴室等易被水淋湿的场所。 会因腐蚀造成部件脱落引发伤害事故。
 安装完毕后，请务必确认可正常操作。 安装不完全时，会造成操作不灵敏，被反锁的事故。
 请不要与其他公司产品混同组装。 会出现无法正常操作，操作不灵敏，被反锁的事故。

 **警告** 使用时的安全警告

 请不要用于其他用途。可能会造成操作不灵敏，被反锁的事故，或因产品破损导致伤害事故。
 请不要用力过度或对产品施加强烈冲击。可能会造成操作不灵敏，被反锁的事故，或因产品破损导致伤害事故。

 **注意** 使用须知

 请不要在指旋销及各可活动部位粘接到化妆品及药品。如粘接时，请迅速清除。 残留的化妆品及药品会造成部件腐蚀，导致产品老化，引发伤害事故。
 请用软布蘸水擦洗指旋销及指示器。污垢严重时请先用蘸有稀释中性洗涤液的软布擦干净后再用水擦洗。 请勿使用汽油，香蕉水、酒精，酸性及碱性洗涤剂、去污粉等。