

PC-192-S

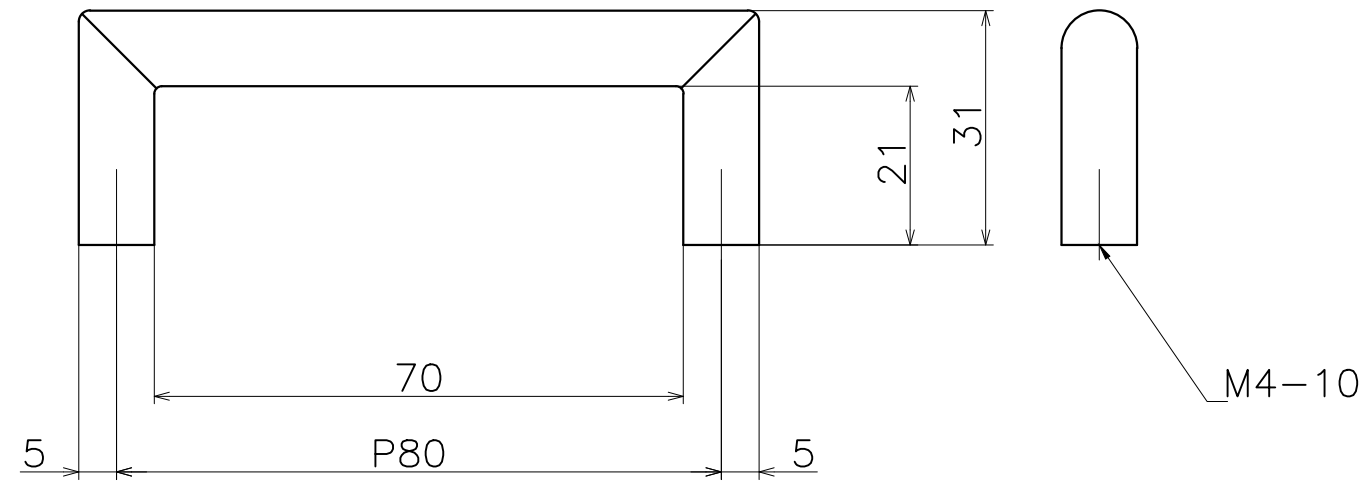
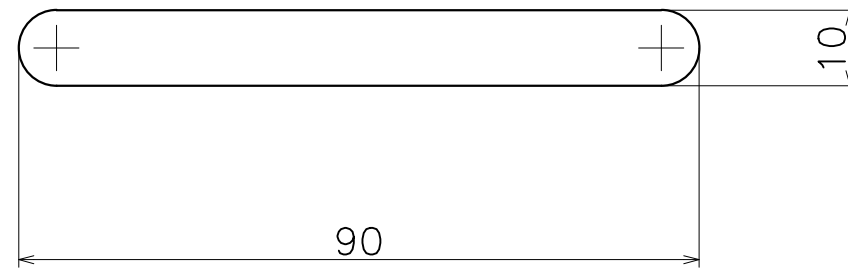

材質：亜鉛ダイキャスト

表面処理：	コード
クローム	PC-192-XCS
サテンニッケル	PC-192-XNS
パールブラック	PC-192-GQS