

PC-216-S

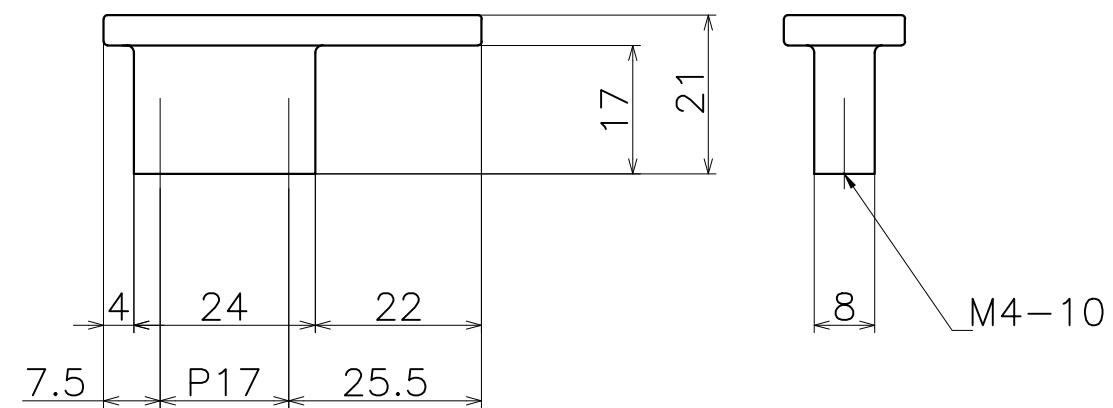
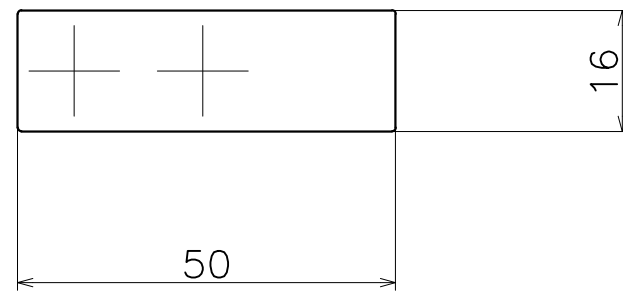

材質：亜鉛ダイキャスト

表面処理：	コード
クローム	PC-216-XCS
サテンニッケル	PC-216-XNS
パールブラック	PC-216-GQS