

PC-226-M

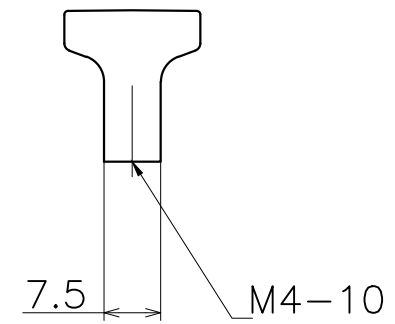
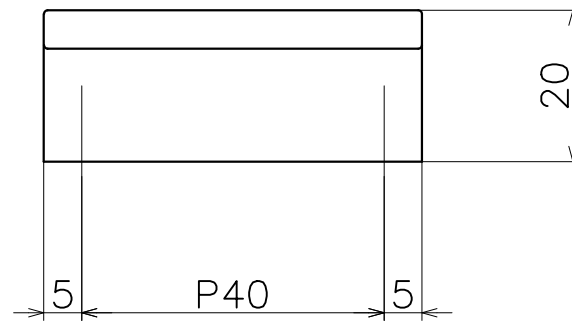
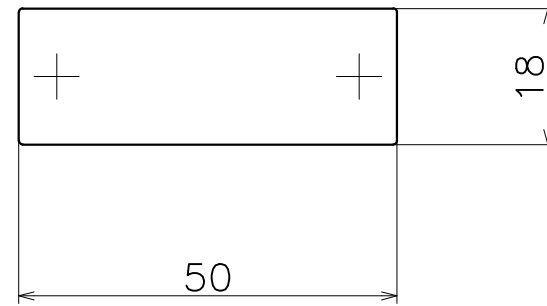

材質：亜鉛ダイキャスト

表面処理：	コード
クローム	PC-226-XCM
サテンニッケル	PC-226-XNM
パールブラック	PC-226-GQM