

PC-226-S

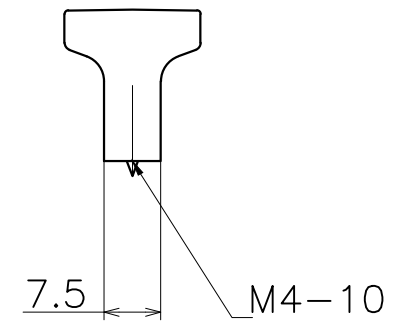
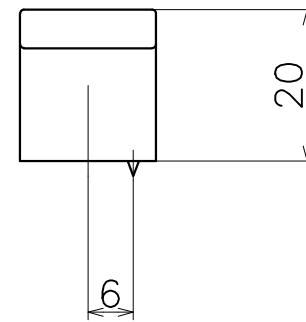
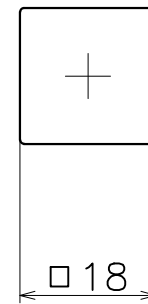

材質：亜鉛ダイキャスト

表面処理：	コード
クローム	PC-226-XCS
サテンニッケル	PC-226-XNS
パールブラック	PC-226-GQS