

PC-233-M

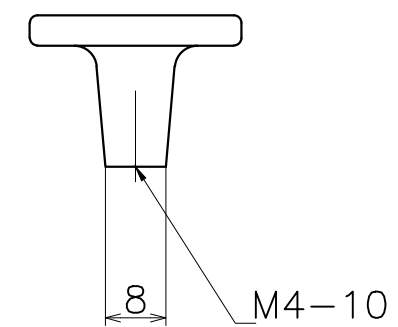
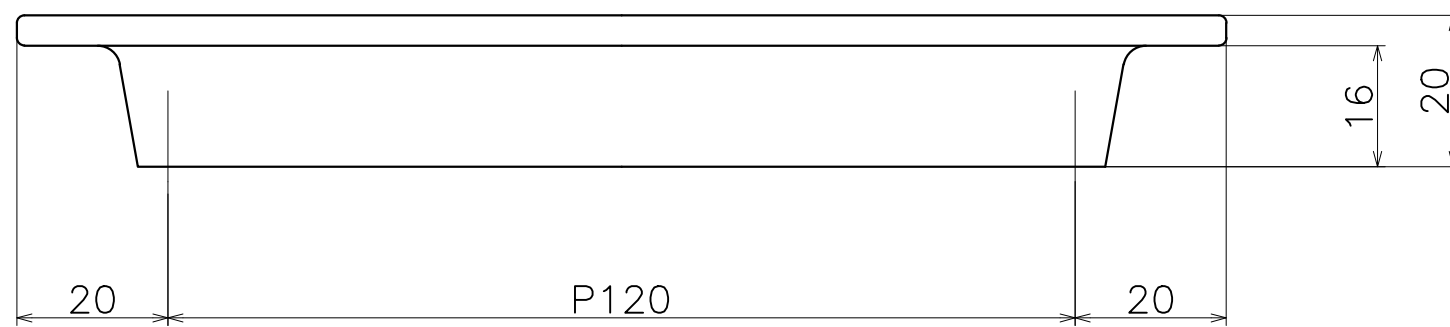

材質：亜鉛ダイキャスト

表面処理：	コード
クローム	PC-233-XCM
サテンニッケル	PC-233-XNM
パールブラック	PC-233-GQM