

PC-358-S

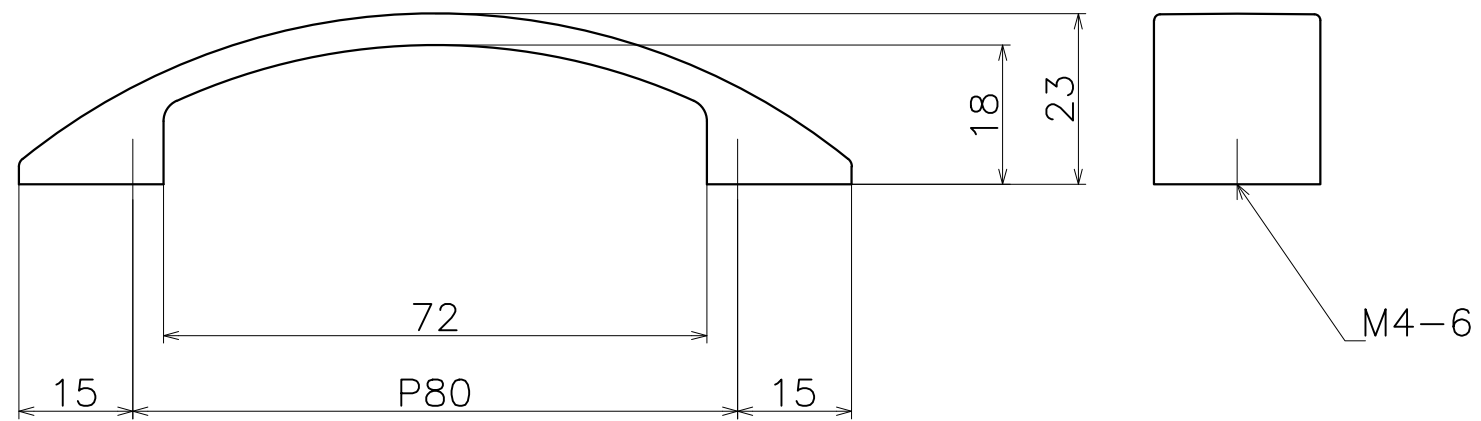

材質：亜鉛ダイキャスト

表面処理：	コード
クローム	PC-358-XCS
サテンニッケル	PC-358-XNS
パールブラック	PC-358-GQS