

PC-425-X

材質：亜鉛ダイキャスト
仕上げ：各種メッキ

材質：亜鉛ダイキャスト
仕上げ：各種メッキ

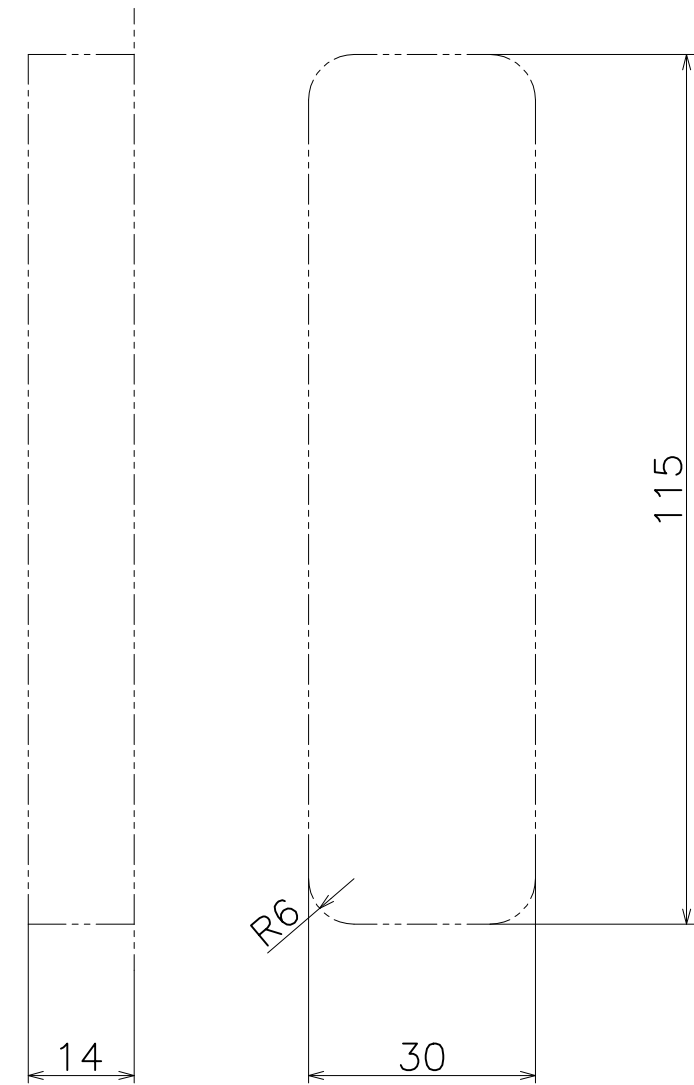
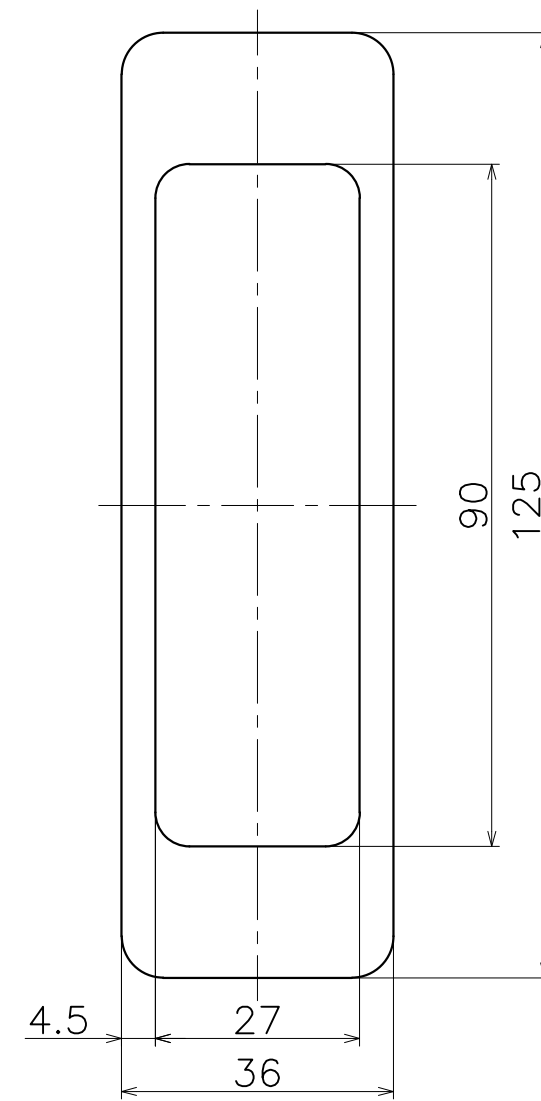
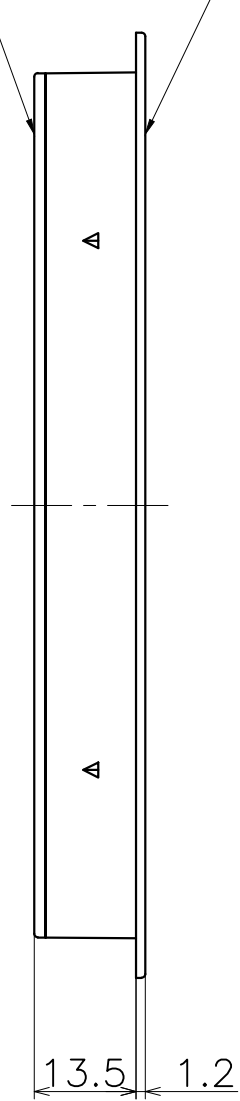
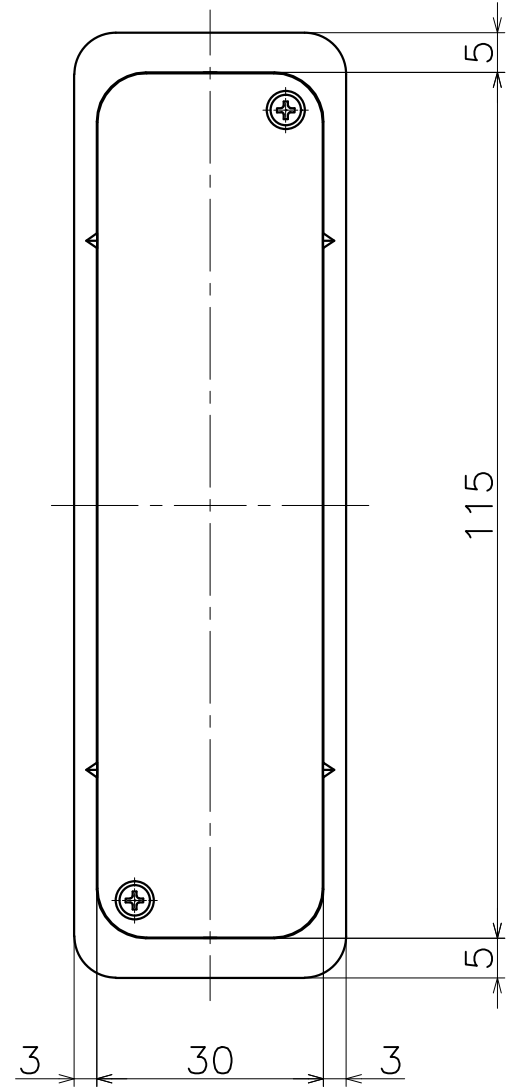

切欠図 (S=1:1)

表面処理	コード
クローム	PC-425-XC
サテンニッケル	PC-425-XN
パールブラック	PC-425-GQ

