

SC-58M-X

表面処理	コード
鏡面	SC-58M-XP
ヘアライン	SC-58M-XT

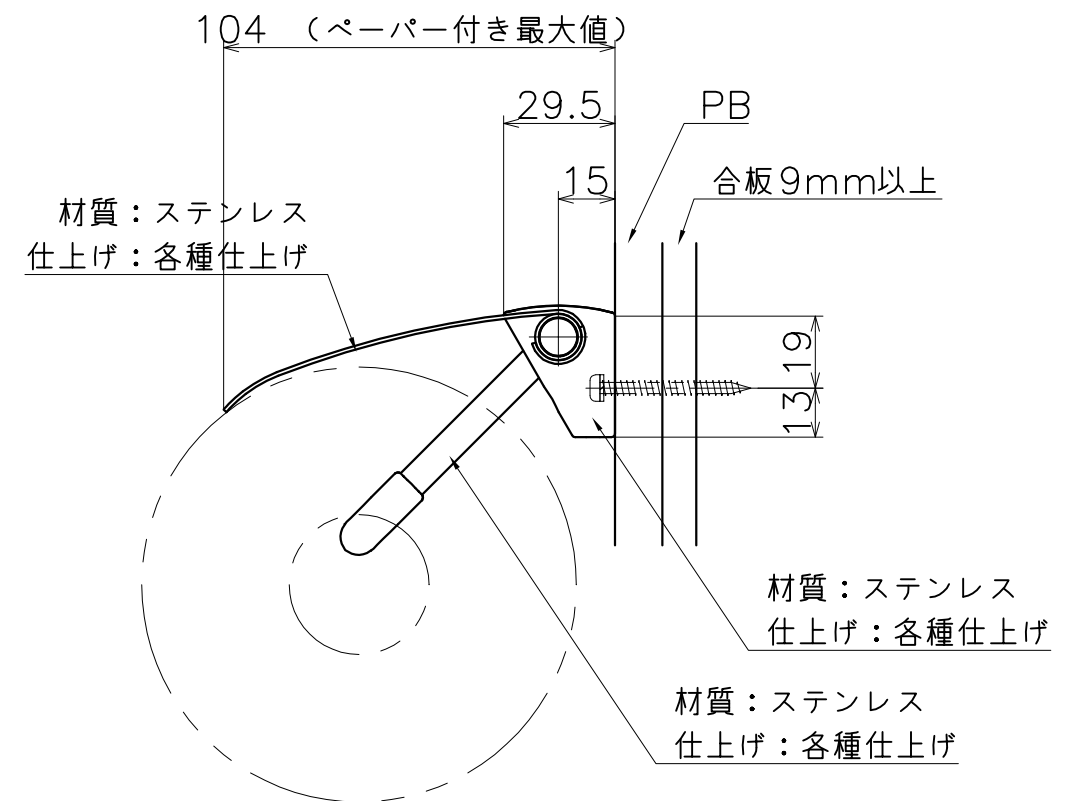

(S=1:2)